



株式会社

ニッカリ 園芸機器総合カタログ



Horticulture Machine Catalog

<https://www.nikkari.co.jp/>

SED2200・SED2300 SED2700

パワー / 耐久性 / 重量を最適化したプロモデル
作業場所に適したハンドル仕様をラインナップ



メイキエンジン
新型 TS エンジン搭載



SED2200
価格 73,700円(税込)

SED2300
価格 71,500円(税込)

SED2700
価格 75,900円(税込)

型 式	ハンドル	全長×全幅×全高(mm)	乾燥重量(kg)	エンジン	排気量(cc)	燃料タンク容量(L)	スパークプラグ	三軸成値(m/秒)
SED2200	両手	1,756×555×395	3.9	TS23PDD	22.5	0.5	NGK BM6A	3.3
	ループ/2グリップ	1,756×220×214	3.8					3.7
SED2300	両手	1,756×555×395	4.3	TS23PDD	22.5	0.5	NGK BM6A	3.4
	ループ/2グリップ	1,756×220×214	3.9					3.3
SED2700	両手	1,775×555×405	4.6	TS26PDD	25.4	0.6	NGK BPM7Y	4.0
	ループ/2グリップ	1,775×232×217	4.4					4.2



安全性向上 トリガーレバー

転倒など緊急時には手を離すと
エンジンの回転が下がります



脱落防止機構付ギヤケース採用

長期使用でのギヤケース摩耗による刃の脱落を防止するボルトを
追加し安全性が向上しました



用途
庭草刈り 山林の下刈り

品番表示
両手ハンドル(W) …… 平地での作業に適しています
ループハンドル(L) …… 平地・斜面どちらかの場所でも作業ができます
2グリップハンドル(2G) …… 斜面での作業に適しています

※メーカー希望小売価格に刈刃は含まれておりません。

ロングシャフトタイプ

SEL2370・SEL2350 SEL2315

場所で
選べる
ハンドル

- 両手ハンドル(W)平地向き
- ループハンドル(L)平地・斜面向き
- 2グリップハンドル(2G)斜面向き



SEL2370
価格 85,800円(税込)

SEL2350
価格 82,500円(税込)

SEL2315
価格 81,400円(税込)

ロングシャフトタイプ長さ比較



型 式	ハンドル	全長×全幅×全高(mm)	乾燥重量(kg)	エンジン	排気量(cc)	燃料タンク容量(L)	スパークプラグ	三軸成値(m/秒)
SEL2370	2グリップ	2,473×206×214	4.6	TS23PDD	22.5	0.5	NGK BM6A	5.6
SEL2350	2グリップ	2,265×206×214	4.5	TS23PDD	22.5	0.5	NGK BM6A	4.7
SEL2315	両手ハンドル	1,907×555×395	4.7	TS23PDD	22.5	0.5	NGK BM6A	3.8
SEL2315	ループハンドル /2グリップ	1,907×220×214	4.4	TS23PDD	22.5	0.5	NGK BM6A	4.2

SED350



SED350
価格96,800円(税込)



型 式	ハンドル	全長×全幅×全高(mm)	乾燥重量(kg)	エンジン	排気量(cc)	燃料タンク容量(L)	スパークプラグ	三輪合成値(m/s²)
SED350	両手	1,820×600×430	6.5	TB33PFD	32.6	0.8	NGK BM6A	6.4
	ルーフハンドル	1,820×260×244	5.9					5.8

背負い式草刈機 畦畔・高土手での草刈り作業に好評!

NBD2700 NBD3510A



NBD2700
価格105,600円(税込)



NBD3510A
価格107,800円(税込)

型 式	全長×全幅×全高(mm)	乾燥重量(kg)	エンジン	排気量(cc)	燃料タンク容量(L)	スパークプラグ	三輪合成値(m/s²)	
							型式	重量(kg)
NBD2700	2,775×305×355	7.7	TS26PSD	22.5	0.9	NGK BPM7Y	TS26PSD	2.3
NBD3510A	2,640×280×480	8.8	TB33PSD	32.6	0.8	NGK BM6A	TB33PSD	4.0

モップ式草刈り機 二つの個性で草刈り作業も楽々!

MP270 特許出願中



持ち運び時はハンドルが
畳めてコンパクトに



MP270
オープン価格



MP331



MP331
価格107,800円(税込)



型 式	全長×全幅×全高(mm)	エンジン			燃料タンク容量(L)	スパークプラグ	刈刃	車輪幅(mm)
		型式	排気量(cc)	重量(kg)				
MP270	1,240×560×935 (ハンドル格納時530)	TS26PSD	25.6	9.1	0.9	NGK BPM7Y	チップソー(255mm) +シュレッダーブレード	300
MP331	1,240×560×945 (ハンドル格納時530)	TB33PFD	32.6	9.6	0.8	NGK BM6A	ナイロンコード	300

バリュータイプシリーズ

N261

山の下刈りにも
使用できる余裕の力



N261
オープン価格

場所で
選べる
ハンドル

- 両手ハンドル(W)平地向き
- ループハンドル(L)平地・斜面向き

型 式	ハンドル	全長×全幅×全高(mm)	乾燥重量(kg)	エンジン	排気量(cc)	燃料タンク容量(L)	スパークプラグ	三軸合成値
N261	両手	1,790×600×437	5.1	D26CBN	25.6	0.6	チャンピオン CJ6Y	4.4
	ループハンドル	1,790×242×240	4.7					6.0

超小型管理機



使い易さを追求した
超小型管理機

オプション

培土器

商品コード: F03007

植溝切、株間の土寄せ
に最適 3段調節は用
途に合わせた作業がで
きます



一本式抵抗棒

商品コード: 329148300

作業方法及び山土、砂地
土壌では能率アップでき
ます



CL-270
価格 101,200円(税込)

型 式	CL-270
エンジン	TS26(25.6cc)
サイズ(mm)	全長900×全高600~970×全幅480
重 量(kg)	10.3
燃料タンク容量(L)	0.9
スパークプラグ	BPM7Y
ロータリー幅ダブル爪(mm)	240(標準装備)
ロータリー幅シングル爪(mm)	160

高設栽培用管理機

多種、多様な栽培システムに対応
高設栽培の耕耘作業の省力化に最適



さらに使いやすく
モデルチェンジ



CLW-351 二人用
オープン価格



CLA-351 一人用
オープン価格

対応ベッドサイズ

ベッド幅：A	耕耘深さ：B(車輪取付位置)	
	下段	上段
310 ~ 390 mm	7 ~ 94 mm	47 ~ 134 mm

CLW-351 幅広ベッド用二人用 / CLA-351 狭幅ベッド用一人用

※標準車輪での対応サイズになります。
別途オプション部品で対応ベッドサイズが変更可能です。
詳しくは取扱販売店へお問合せください。

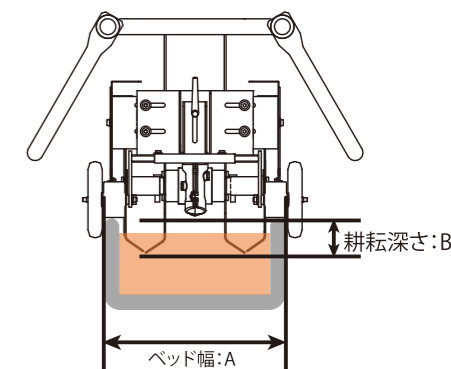

変更点

1. 高速回転で耕耘能力がさらにアップ
※前モデルと比較し2倍のツメスピード
2. 長さ調整タイプの残耕処理(抵抗)棒を追加
3. 車輪(小)部の土詰まりを低減
4. サイドカバーゴムの形状変更で土こぼれを低減
5. 標準車輪での耕耘深さの調整幅が拡大



残耕処理棒

ツメの形状について

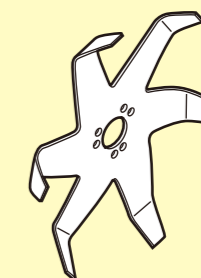

内ツメ

ツメの向きが全て内向き

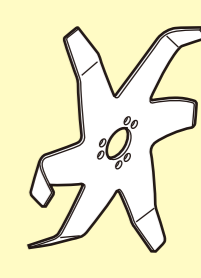

両ツメ

ツメの向きが交互に内外

※内ツメには左右の向きがあります。

型 式	CLW-351	CLA-351
エンジン	GX35	
排気量(cc)	35	
重 量(kg)	23.3	20.8
耕耘幅(mm)	175(両ツメ×2) : 240(内ツメ×2, 両ツメ×2)	175(両ツメ×2)
燃料タンク容量(L)	0.53	
スパークプラグ	CMR5H	
オイル容量(L)	0.08	

※CLW-351・CLA-351の車輪はベッド幅等により仕様異なります。販売店にご相談ください。

バッテリー式剪定ハサミ

剪定作業の労力軽減に威力を発揮します

ペレンク ハイパワーモデル



切り味鋭く!より深く!

	C35	C45
切断能力	~35mm(樹木により変わります)	~45mm(樹木により変わります)
使用バッテリー	ULiB150EVO	ULiB250EVO
バッテリー電圧	43.2V	
使用時間	約8時間	約12時間(C45使用時)
充電時間	約9時間	約7時間
充電電源	AC100V 50/60Hz(家庭用コンセント)	
ハサミ本体重量	720g	862g
バッテリー重量	1,010g(ジョイントコード含む)	1,680g(ジョイントコード除く)



C35
価格 308,000円(税込)



C45
価格 363,000円(税込)

バッテリー式結束誘引機

ペレンク フィクション2



フィクション2
価格 227,700円(税込)

バッテリー内蔵で
本体重量800g

最大結束幅	25mm
結束機の電源電圧	10.9V
充電器の電源電圧	12.6V
平均充電器電力	500mA
リチウムイオン電池容量	38Wh 3.5Ah
充電時間	8時間
1充電あたりの結束能力	最大 15,000 束
標準結束タイの長さ(サイドリールに装着)	約 200m/ コイル
標準結束タイの結束数	約 1,500 束
小型結束タイの長さ(誘引機に装着)	約 60m/ コイル
小型結束タイの結束数	約 450 束
誘引機の重量	800g
小型リールと小型結束タイ装備の誘引機の重量	970g
ベルトの重量(標準タイ・サイドリール込み)	640g

専用結束タイ
標準タイ(200m)は、
3種類の専用結束タイ(結束紐)で
腐食期間を選べます
小型タイ(60m)は、
2種類の専用結束タイ(結束紐)で
腐食期間を選べます

	名称	用途	長さ	最大結束数	品番	適合リール
●	標準タイ	約1~2年で腐食し切れる、標準的なタイプです。	200m	1,500束	SS00065	サイドリール
			60m	450束	SS00341	小型リール
●	ペーパータイ	約半年から1年で腐食し、標準タイより短い期間で切れるタイプです。	200m	1,500束	SS00067	サイドリール
			60m	450束	SS00342	小型リール
●	ステンレスタイ	芯線がステンレス製のため、腐食しにくいタイプです。	200m	1,500束	SS00066	サイドリール
			60m	1,500束	SS000343	小型リール

バッテリーラインナップ



ULB250
オープン価格



ULB400
価格 126,500円(税込)

	ULB250	ULB400
重量(ハーネス無し)	1.68kg	3.2kg
電圧	43.2V	43.2V
容量	5.8A	9A
電力量	250Wh	389Wh
平均サイクル	1,000	800~1,200
平均使用時間	2時間	3時間

※バッテリーの使用時間は使用状況により変化します。

バッテリー式オリーブ収穫機

ペレンク オリビオン

オリーブ収穫の
時間を短縮します



オリビオン
価格 217,800円(税込)



	T220/300
最大出力	380W
重量	3.2kg
レーキ幅	38cm
スピード ストローク	840/min
ボール形状	伸縮
長さ	220~300cm
連続モード	標準
2ポジションレーキ	標準
12/44コンバーター	対応
対応バッテリー	ULB250 /ULB400

バッテリー式ハンドタイプチェンソー

ペレンク M12



M12
価格 185,900円(税込)

ハンディータイプで持ちやすく、
使いやすい
パワフルなので
太い枝でも
スイスイ簡単剪定



● 6インチカービングバー (オプション)



9,383円(税込)

出力	1200W
チェーンスピード	10.3m/s
オイルタンク容量	0.07L
標準ガイドバー	6インチ
標準チェーン	25AP/42E
乾燥重量	1.7kg
対応バッテリー	ULB250 /ULB400

純正チップソー 今の主流です!



NK-SI
 こぶ付きチップソー石に強く
 耐久性に優れた一品
 サイズ 230mm×36P 品番 G800036
 255mm×40P 品番 G800037

人気
NO.1
商品



NK-ZX
 ニッカリ草刈機の標準装備品
 切れ味・耐久性のバランスがとれたチップソー
 サイズ 230mm×36P 品番 G800045
 255mm×40P 品番 G800046



NK-ZXM
 ニッカリ草刈機の標準装備品
 切れ味・耐久性のバランスがとれたチップソー(軽量タイプ)
 サイズ 230mm×36P 品番 G800042
 255mm×40P 品番 G800043



かかし
 2枚一組のお買得パック
 低価格でも切れ味/バツグン(軽量タイプ)
 サイズ 230mm×36P 品番 G800062
 255mm×40P 品番 G800063

お買得
商品

特殊加工チップソー 今の主流です!



林太郎
 下刈、地ごしらえ、除伐作業等に最適!
 制限刃と刃数抑制でスムーズ切断!
 サイズ 230mm×28P 品番 G800133
 255mm×30P 品番 G800134

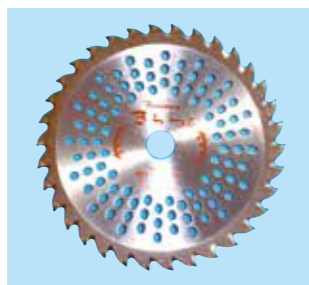

きららZ
 特許のダブル刃で切れ味最高
 超硬チップと補助刃でどんな雑草もお任せ
 サイズ 230mm×34P 品番 G800074
 255mm×36P 品番 G800075



天狗
 竹、笹刈りに使用できるチップソー
 サイズ 230mm×50P 品番 G800072
 255mm×60P 品番 G800073



バツグン
 軽量メッシュの切れ味が軽いRタイプ
 サイズ 230mm×36P 品番 G800123
 255mm×40P 品番 G800124

刈刃・カッター刃



4枚刃
 柔らかい草や雑草の刈り取りに最適裏返しても使用できます
 サイズ 230mm 品番 G15041
 255mm 品番 G16041



8枚刃
 一般的な雑草下刈りに最適です
 サイズ 230mm 品番 G15081
 255mm 品番 G16081



無刃
 上下刃ハサミ切り
 石の多い場所や、駐車場周り、路側帯など石飛のあては
 ならない場所で活躍します。
 品番 G801501

ナイロンヘッド 今の主流です!

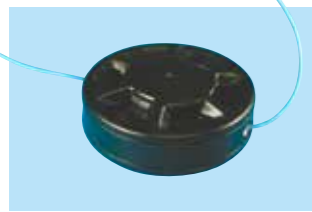

オートスター 自動操出しタイプ
 コードが切れると自動で出てくる人気No.1
 のロングセラー商品
 品番 G26553
 適合コード 巻きタイプ
 適合ナイロンコード径 最大径φ 2.8mm
 推奨排気量 26CC以上



WIND4 叩き操出しタイプ
 コードを差し込んで巻き取るだけの
 簡単操作
 品番 G801018
 適合コード 巻きタイプ
 適合ナイロンコード径 最大径φ 3.0mm
 推奨排気量 26CC以上

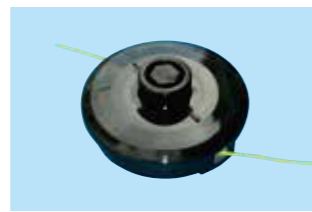

シュアタップIV 叩き操出しタイプ
 簡単にコードの巻き付けができる
 品番 G26003
 適合コード 巻きタイプ
 適合ナイロンコード径 最大径φ 3.2mm
 推奨排気量 26CC以上

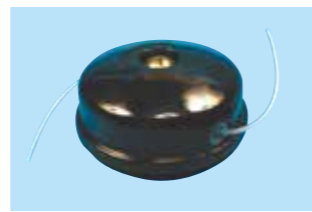

ローテリ-カッター 叩き操出しタイプ
 叩き操出しタイプのロングセラー商品

その他



ニッカリ純正オイル
 FD級 1ℓ
 品番 SS00074



防災面ガンボ
 品番 SS00013



幅広フェイスガード
 品番 SS00179



携行缶5ℓ NTC-5
 品番 SS00154



携行缶10ℓ NTC-10
 品番 SS00155



携行缶20ℓ NTC-20
 品番 SS00156



スネガード
 品番 G60100

装着時

パワーアシストスーツ

AeroBackSG

エアロバックシングル

腰への負担を軽減する
 フルハーネス型パワー
 アシストスーツ

農業・工場・建設・物流・
 介護・あらゆる作業の現場
 で腰への負担を大幅
 に軽減します



従来のエアロバック
 (人工筋肉2本タイプ)



12kgfの
 補助力

- Point 1 **低コスト!!**
- Point 2 **超軽量!! 本体重量1.3kg**
- Point 3 **強い補助力!!**
- Point 4 **生活防水対応!!**

製品仕様比較表

《エアロバックSG》	《従来のエアロバック》
本体重量: 0.9kg	本体重量: 1.4kg
取付け後重量: 1.3kg	取付け後重量: 1.8kg
原動力: 空気圧式人工筋肉(1本)	原動力: 空気圧式人工筋肉(2本)
補助力: 12kgf	補助力: 18kgf
防水性: 生活防水	防水性: 生活防水
サイズ: フリーサイズ(身長制限なし)	サイズ: フリーサイズ(身長制限なし)

*シングルの重量



ご注意

安全な作業はニッカリの願いです。

ご使用は、取扱説明書および本体添付の注意ラベルをよくお読みになり、正しくお使いください。 ※仕様は改良のため予告なく変更することがあります。

■販売店 製品の詳しいご相談は下記までご連絡ください。



株式会社 ニッカリ

<https://www.nikkari.co.jp/>

国内営業部 岡山市東区西大寺川口 465-1

東日本営業所 さいたま市北区吉野町 1-3 8 9-9 FAX.048(666)3790
西日本営業所 岡山市東区西大寺川口 4 6 5-1 FAX.086(943)0405
九州営業所 久留米市園分町 1 1 7 2-4 FAX.0942(21)1676

※製品の仕様・技術的なお問合せはホームページからお問合せください。 2024.2.4,500